



Tarasy i elewacje premium

Kompozyt drewna nowej generacji

Bezobślugowe tarasy i elewacje

Kompozyt drewna nowej generacji

Deski tarasowe i elewacyjne Lenta® posiadają niezwykle twardą, odporną na uszkodzenia, polimerową otulinę. W przypadku systemów tarasowych nadaje ona deskom antypoślizgowe właściwości i dodatkowo posiada strukturę, która odzwierciedla usłojenie prawdziwego drewna. Deski elewacyjne Lenta® posiadają delikatnie szczerkowaną powierzchnię z przebarwieniami i idealnie komponują się z systemami tarasowymi. Powłoka zewnętrzna desek jest również odporna na warunki atmosferyczne i bardzo łatwa w utrzymaniu, dzięki czemu taras i elewacja wyglądają stylowo i nowocześnie przez lata.

Walory wizualne i estetyczne przewyższają zwykłe deski oraz kompozytowe ryflowane, dzięki czemu tarasy kompozytowe nowej generacji Lenta® nie wymagają konserwacji, są dużo łatwiejsze w utrzymaniu, a żywymi kolorami przypominają drewno i posiadają wszystkie atuty kompozytu premium. Deski Lenta® cechują bardzo wyraziste kolory nadające projektom nietuzinkowy, modernistyczny wygląd. Nasze rozwiązania przyciągają uwagę i zainteresowanie nawet najbardziej wymagających znawców.

Unikalny design

Walory wizualne to jeden z głównych powodów wyboru naszych rozwiązań. Piękne kolory, przebarwienia oraz struktura odzwierciedlająca usłojenie prawdziwego drewna nadają charakter oraz niepowtarzalny urok naszym tarasom i elewacjom.

Bezobślugowe

Kompozytowe deski Lenta® to produkt przede wszystkim bezobślugowy. Możesz na zawsze zapomnieć o corocznej konserwacji! Dodatkowo deska Lenta® pokryta jest niezwykle trwałą, łatwą w czyszczeniu i utrzymaniu polimerowa otuliną.

Odporne na warunki atmosferyczne

Dzięki połączeniu tworzywa sztucznego z mączką drzewną deska Lenta® nie gnije i nie butwieje, nie absorbuje wody. Zamontuj deski Lenta i ciesz się spokojem przez wiele lat.

Żywe i trwałe kolory

Trwałość i żywotność kolorów to główna cecha tarasów i elewacji Lenta®. Deski pod wpływem działania promieni UV nie zmienia nasycenia koloru, a intensywna barwa deski pozostanie z Tobą na lata.

Zmywalne i plamoodporne

Dzięki polimerowej, niezwykle trwałej otulinie oraz braku struktury ryflowanej jak w przypadku tradycyjnych desk kompozytowych. Deski Lenta® są bardzo łatwe w czyszczeniu.

Polecane przez fachowców

Jako marka współpracujemy z wieloma firmami, które dzięki poleceniom posiadają reputację firm godnych i są chętnie polecani przez zadowolonych klientów. Stawiamy na najlepszych fachowców regionalnych!

Deska tarasowa Lenta LD14022

Deska elewacyjna 3D Lenta LE13525

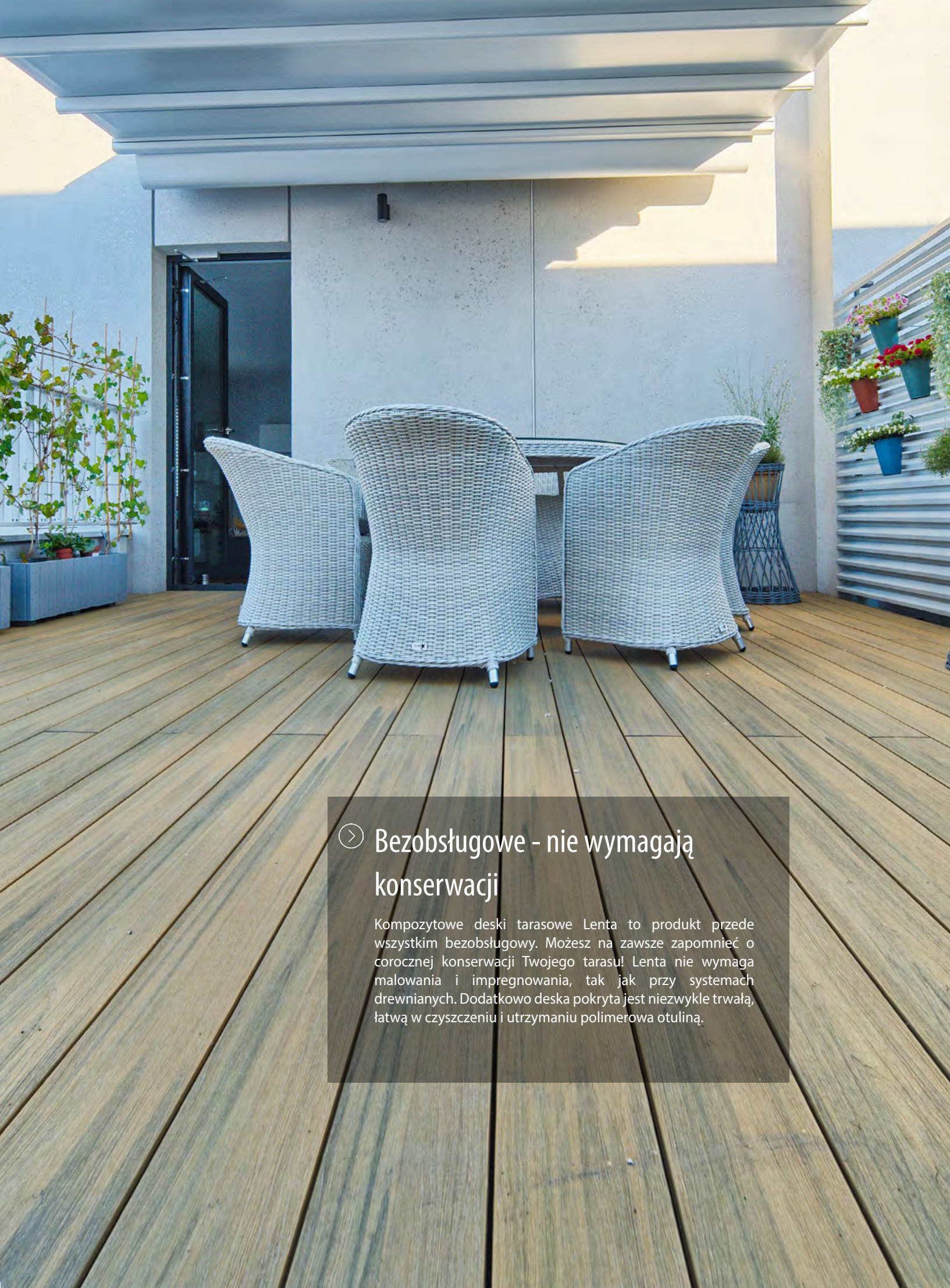

➤ **Bezobsługowe - nie wymagają konserwacji**

Kompozytowe deski tarasowe Lenta to produkt przede wszystkim bezobsługowy. Możesz na zawsze zapomnieć o corocznej konserwacji Twojego tarasu! Lenta nie wymaga malowania i impregnowania, tak jak przy systemach drewnianych. Dodatkowo deska pokryta jest niezwykle trwałą, łatwą w czyszczeniu i utrzymaniu polimerowa otuliną.

A high-angle photograph of a blue hot tub on a wooden deck. The hot tub is filled with water and has several jets. The deck is made of dark wood planks. In the background, there are wicker chairs and a lattice fence. The scene is outdoors with green grass and trees.

➤ Żywe i trwałe kolory

Trwałość i żywotność kolorów to główna cecha tarasów Lenta. Deska pod wpływem działania promieni UV nie zmienia nasycenia koloru, a intensywna barwa deski pozostanie z Tobą na lata. Ciesz się pięknym designem, stylem i trwałością.

A close-up photograph of a wooden deck with a wicker chair. The wooden planks are arranged diagonally, showing a natural wood grain and texture. A portion of a wicker chair with a light-colored cushion is visible in the upper right corner. The lighting is warm, suggesting a sunny day.

➤ Unikalny design

Kompozytowe deski tarasowe Lenta premium to wyraz stylu i nowoczesności. Walory wizualne to jeden z głównych powodów wyboru naszych rozwiązań. Piękne kolory, przebarwienia oraz struktura odzwierciedlająca usłojenie prawdziwego drewna nadają charakter oraz niepowtarzalny urok naszym tarasom.



➤ Odporne na warunki atmosferyczne

Dzięki połączeniu tworzywa sztucznego z mączką drzewną deska Lenta nie gnije i nie butwieje, nie absorbuje wody. Ani mróz, ani deszcz nie ma wpływu na trwałe uszkodzenie deski tak jak to może wystąpić w przypadku rozwiązań drewnianych. Zamontuj taras i ciesz się spokojem przez wiele lat.



Zmywalne i plamoodporne

Dzięki polimerowej, niezwykle trwałej otulinie oraz braku struktury ryflowanej jak w przypadku tradycyjnych rozwiązań, deski Lenta są bardzo łatwe w czyszczeniu. Polimerowa powłoka daje nam jeszcze jeden atut, deski nabierają właściwości plamoodpornych, a większość zabrudzeń można łatwo i szybko usunąć.

A high-angle photograph of a wooden deck. In the upper left, there are two potted plants: one with green grass-like foliage in a tan and black pot, and another with bright pink flowers in a black pot. To the right, a glass of coffee sits on the deck. The deck is made of dark grey or black composite planks. Sunlight filters through, creating a pattern of light and shadow on the surface. A semi-transparent dark grey box with white text is overlaid on the lower-left portion of the image.

➤ Technologia

Deska tarasowa Lenta® posiada niezwykle twardą, odporną na uszkodzenia, antypoślizgową polimerową otulinę, dodatkowo posiadającą strukturę, która odzwierciedla usłojenie prawdziwego drewna. To deski kompozytowe drugiej generacji. Powłoka zewnętrzną deski jest również odporna na warunki atmosferyczne i bardzo łatwa w utrzymaniu, dzięki czemu taras wygląda stylowo i nowocześnie.



Polecane przez fachowców

Jako marka współpracujemy z wieloma firmami, które dzięki poleceniom oraz zdobywanemu od wielu lat doświadczeniu posiadają reputację firmy godnej zaufania w swoim rejonie działania i są chętnie polecani przez zadowolonych klientów. Stawiamy na najlepszych fachowców regionalnych!

NOWOŚĆ

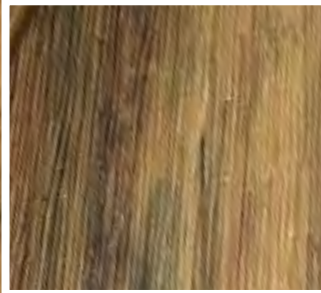
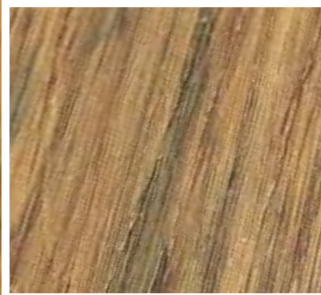

RAL 8000
Odpowiednik

Systemy tarasowe Lenta

Kolor: dębowy

Deski Lenta w odcieniu dębowym to kwintesencja naturalnego piękna i autentyczności, idealnie odwzorowujące kolorystykę prawdziwego drewna dębowego. Inspirowany bogatą paletą naturalnych barw dębu, przynosi do każdej przestrzeni poczucie ciepła i bliskości z naturą. Jego głęboki, zrównoważony ton jest odzwierciedleniem trwałości i szlachetności, charakterystycznych dla tego szlachetnego gatunku drzewa. Ich barwa i struktura harmonijnie współgrają z różnorodnymi elementami wnętrza i architektury, od współczesnych minimalistycznych aranżacji po bardziej tradycyjne, naturalne style.

Zastosowanie:

Taras, balkony, ścieżki, altany, zabudowa basenu, pomosty.

Wymiary deski:

Grubość: 2,2 cm

Długość: 280 cm

Szerokość: 14 cm

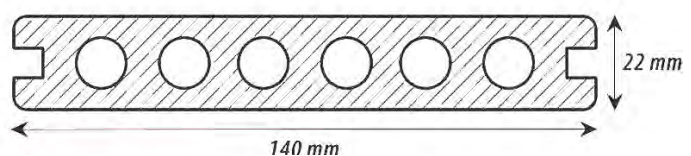

Przekrój

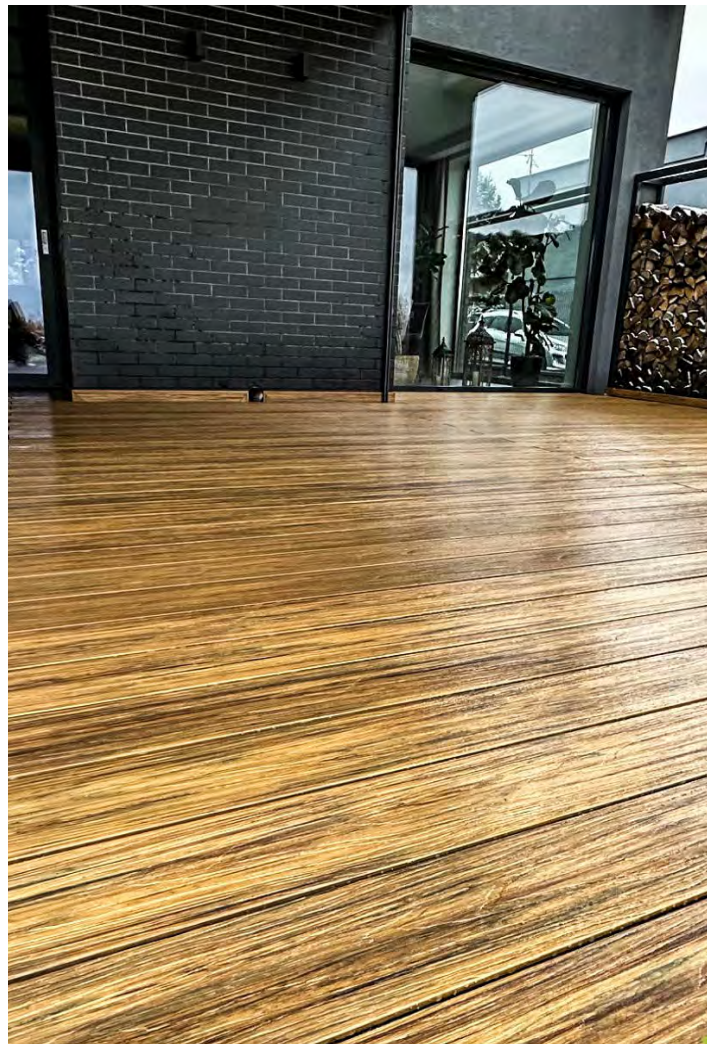

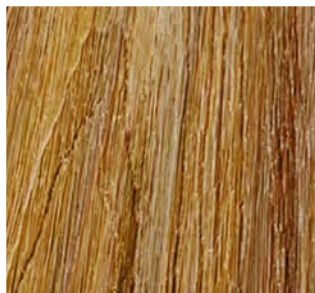

RAL 8001
Odpowiednik

Systemy tarasowe Lenta

Kolor: oranż

Lenta w kolorze oranż charakteryzuje się wyjątkowym żywym odcieniem jasnego brązu z elementami oranżowymi i delikatnymi ciemniejszymi smugami stanowiącymi stylowe przebarwienia powierzchni. Deska Lenta oranż doskonale pasuje do popularnej stolarki okiennej lub drewnianych wykończeń w ogrodzie.

Zastosowanie:

Taras, balkony, ścieżki, altany, zabudowa basenu, pomosty.

Wymiary deski:

Grubość: 2,2 cm

Długość: 280 cm

Szerokość: 14 cm

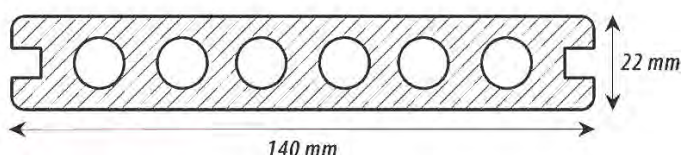

Przekrój

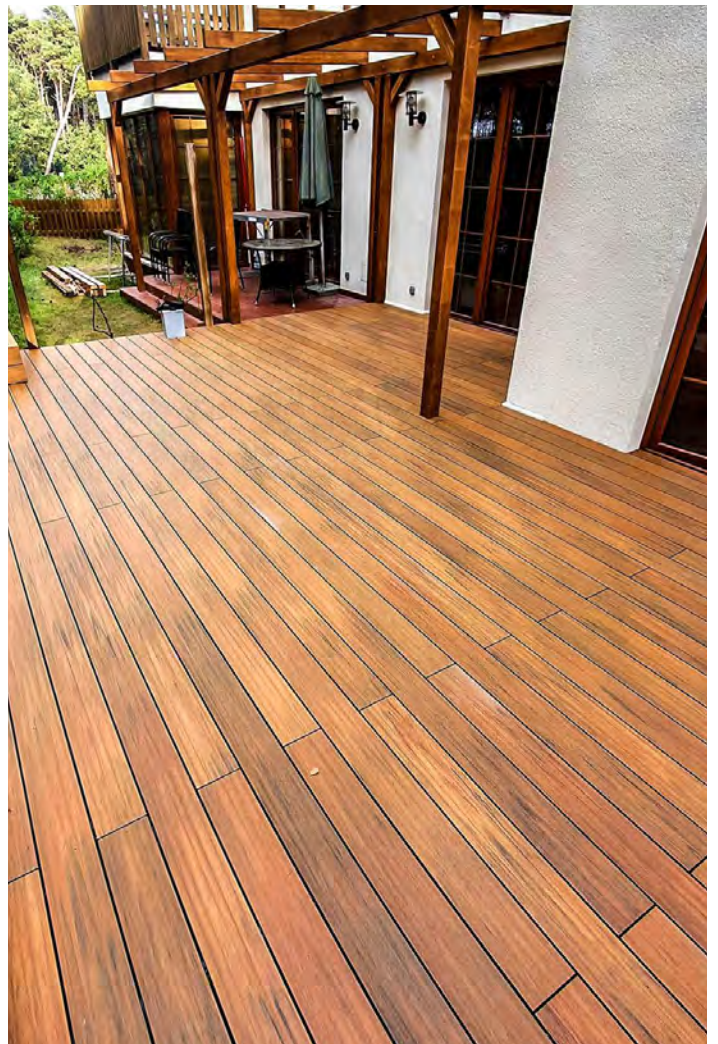



Systemy tarasowe Lenta

Kolor: rustykalny

Deska Lenta w kolorze rustykalnym to hołd dla klasycznego piękna i naturalności, łączący w sobie ciepło i autentyczność tradycyjnego wyglądu. Jej głęboki, rustykalny odcień przypomina o bogatej paletce naturalnych brązów, zaczerpniętych prosto z serca przyrody. To kolor, który odzwierciedla surowość i niepowtarzalność drewna, dodając każdej przestrzeni uczucie ciepła i domowej atmosfery. Wyróżniającym elementem tej deski są ciemniejsze smugi, które przewijają się przez powierzchnię, tworząc efektowne przebarwienia i podkreślając jej unikalny charakter. Te smugi nadają desce dodatkowej głębi i tekstury, sprawiając, że każdy fragment staje się wyjątkową opowieścią wizualną.

Zastosowanie:

Taras, balkony, ścieżki, altany, zabudowa basenu, pomosty.

Wymiary deski:

Grubość: 2,2 cm

Długość: 280 cm

Szerokość: 14 cm

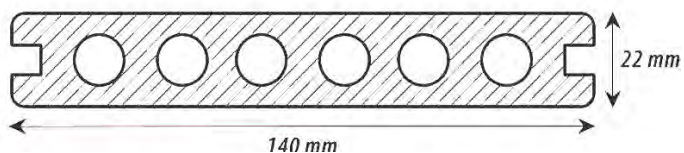

Przekrój

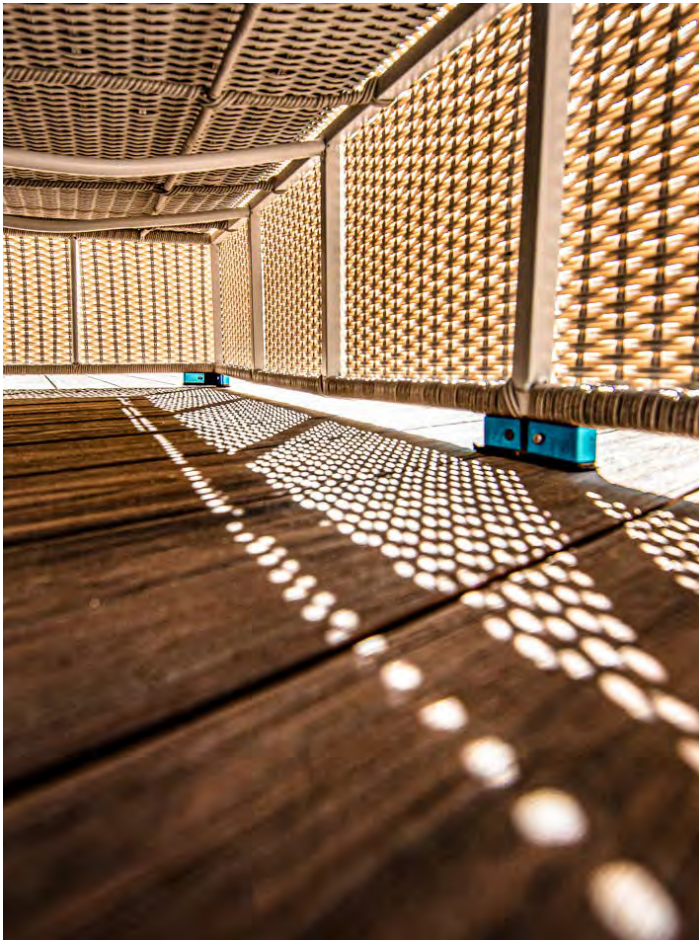

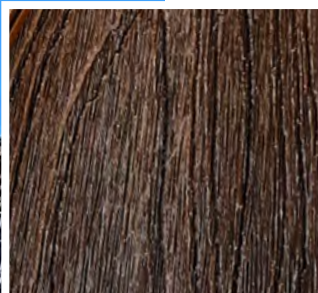

RAL 8026
Odpowiednik

Systemy tarasowe Lenta

Kolor: czekoladowy

Deska Lenta w kolorze czekoladowym wyróżnia się swoim głębokim, niskim tonem brązu, który przypomina bogactwo i ciepło prawdziwej czekolady. Ze względu na swój intensywny, ale zarazem stonowany kolor, deska komponuje się z różnorodnymi elementami architektury, szczególnie z zabudowaniami wokół basenów. Jej ciemna barwa tworzy kontrastujący, ale harmonijny akcent w stosunku do jaśniejszych kolorów i materiałów, często wykorzystywanych w tego typu konstrukcjach. To sprawia, że jest to wybór nie tylko praktyczny, ale również estetycznie atrakcyjny, pozwalający na stworzenie spójnej i wyrazistej kompozycji w przestrzeni ogrodowej.

Zastosowanie:

Taras, balkony, ścieżki, altany, zabudowa basenu, pomosty.

Wymiary deski:

Grubość: 2,2 cm

Długość: 280 cm

Szerokość: 14 cm

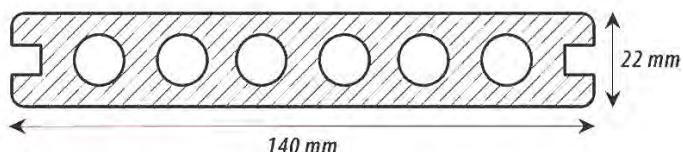

Przekrój

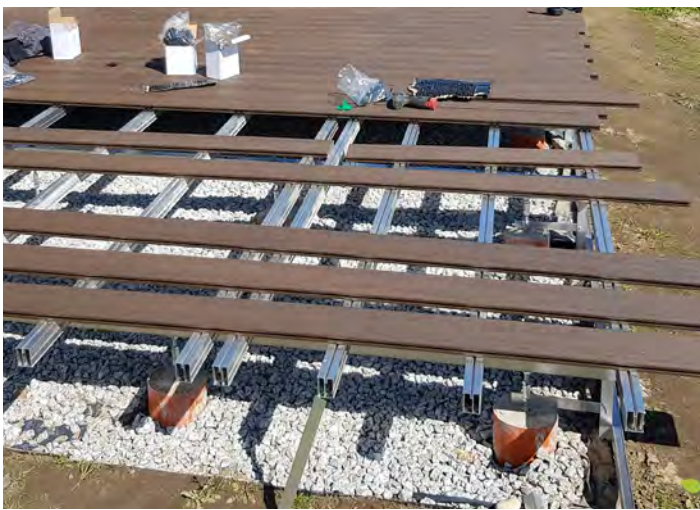
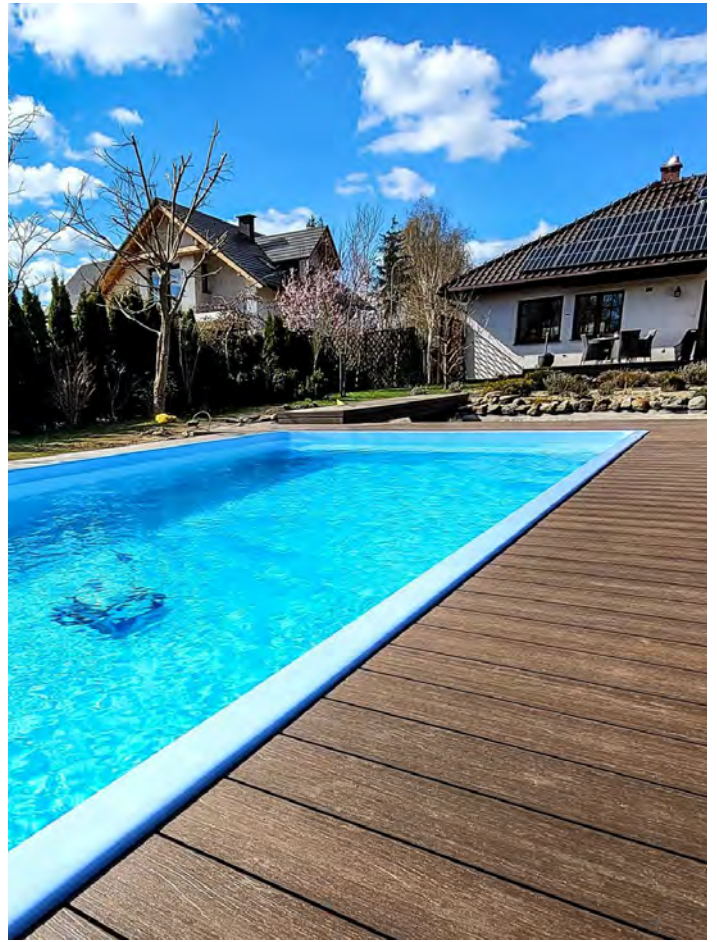

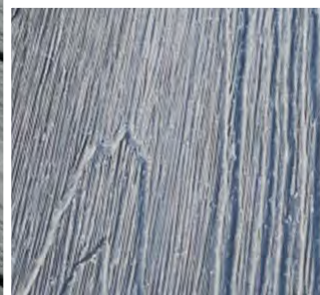

RAL 7046
Odpowiednik

Systemy tarasowe Lenta

Kolor: szary

Deski Lenta w odcieniu szarym prezentują się z subtelną elegancją, łącząc w sobie klasykę i współczesny design. Ta szara kolorystyka doskonale komponuje się z różnymi stylami okiennymi, tworząc efektowny kontrast i dodając dynamiki przestrzeniom tarasowym. Deski Lenta w szarości są idealnym wyborem dla tych, którzy poszukują zarówno funkcjonalności, jak i eleganckiego designu. Ich nowoczesny wygląd w połączeniu z uniwersalnością koloru czyni je doskonałym rozwiązaniem do zewnętrznych przestrzeni, nadając im świeży i zarazem wyrafinowany charakter. To idealna opcja dla osób, które chcą nadać swoim ogrodom czy tarasom subtelny, ale wyraźny akcent stylu.

Zastosowanie:

Taras, balkony, ścieżki, altany, zabudowa basenu, pomosty.

Wymiary deski:

Grubość: 2,2 cm

Długość: 280 cm

Szerokość: 14 cm

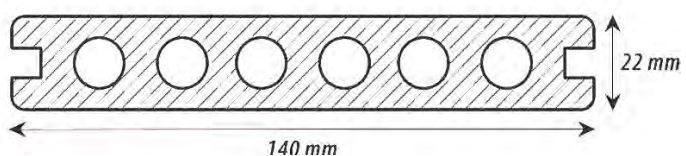

Przekrój

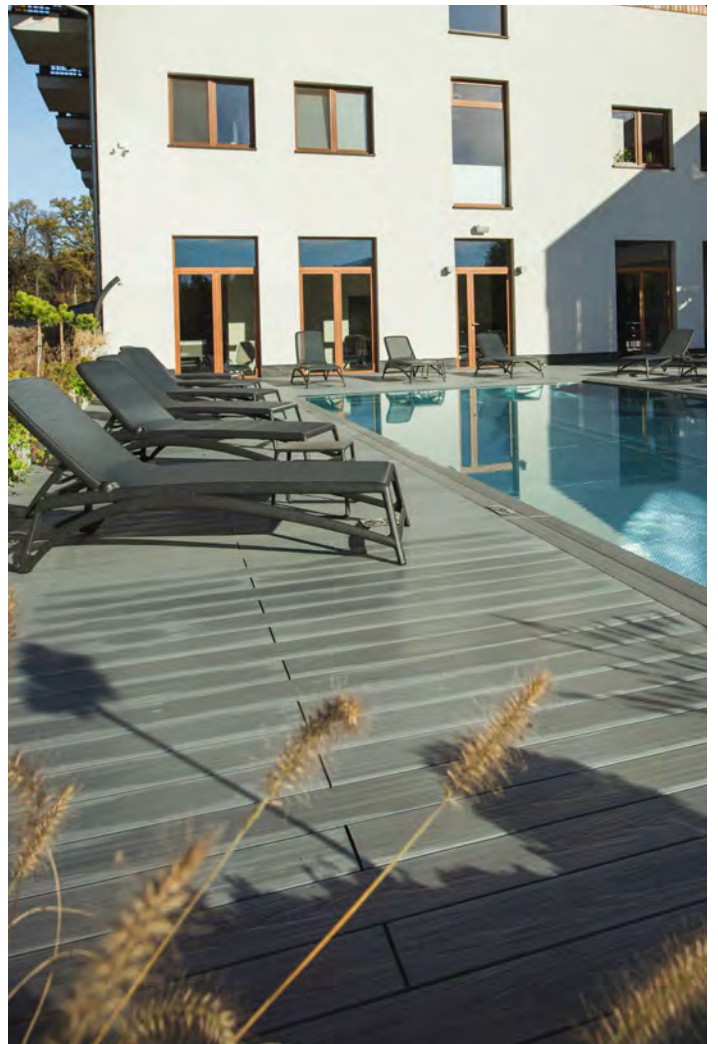

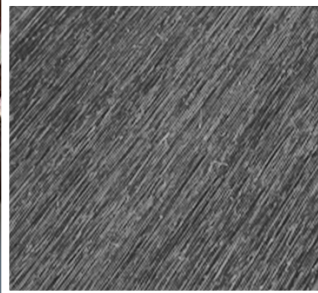
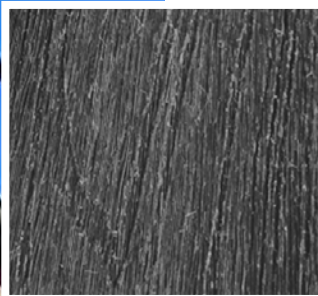

RAL 9004
Odpowiednik

Systemy tarasowe Lenta

Kolor: grafitowy

Deski Lenta w odcieniu grafitowym wyróżniają się intensywną szarością, przełamana charakterystycznymi, wyraźnymi smugami, które dodają stylowych przebarwień na powierzchni. Tworzą one doskonały kontrast z popularnymi okiennymi aranżacjami, nadając tarasom nowoczesny i elegancki wygląd.

Zastosowanie:

Taras, balkony, ścieżki, altany, zabudowa basenu, pomosty.

Wymiary deski:

Grubość: 2,2 cm

Długość: 280 cm

Szerokość: 14 cm

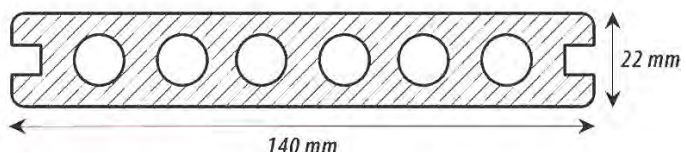

Przekrój



Elementy systemowe

Deska tarasowa

MODEL: LD14022

WAGA: 2,75 kg / mb

DŁUGOŚĆ: 280 cm

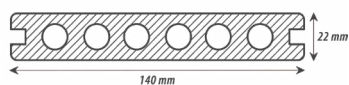

Deska schodowa

MODEL: LD14022S

WAGA: 3,75 kg / mb

DŁUGOŚĆ: 280 cm



Legar aluminiowy

MODEL: LD5039ALU

WAGA: 0,92 kg / mb

DŁUGOŚĆ: 280 cm

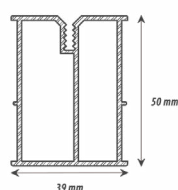

Legar aluminiowy

MODEL: LD3924ALU

WAGA: 0,69 kg / mb

DŁUGOŚĆ: 280 cm

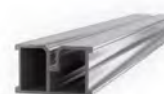
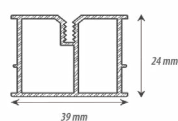

Legar systemowy

MODEL: LD5030

WAGA: 1,15 kg / mb

DŁUGOŚĆ: 280 cm

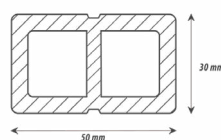

Listwa LD7010

MODEL: LD7010

WAGA: 0,93 kg / mb

DŁUGOŚĆ: 283 cm

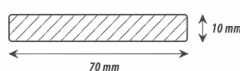

Listwa LD14010

MODEL: LD14010

WAGA: 1,51 kg / mb

DŁUGOŚĆ: 283 cm

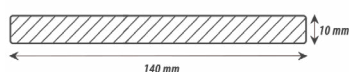

Klips startowy z wkrętem

Klips LD-1

WYMIARY: 31 x 20 mm

WAGA: 0,09 kg (op. 10 szt.)



Klips montażowy z wkrętem

Klips LD-2

WYMIARY: 44 x 45 mm

WAGA: 0,83 kg (op. 50 szt.)



Klips blokujący z wkrętem

Klips LD-3

WYMIARY: 18 x 18 mm

WAGA: 0,03 kg (op. 10 szt.)



Betosystem TR-1

Słupek betonowy

WYSOKOŚĆ: 53 cm

WAGA: ok. 17 kg / szt.



System na wylewce betonowej

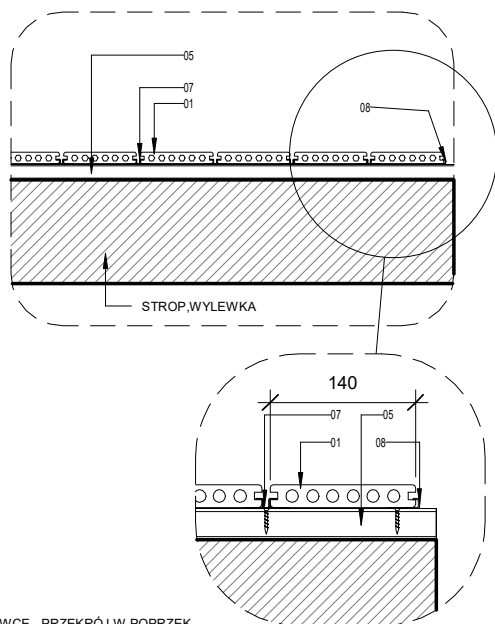
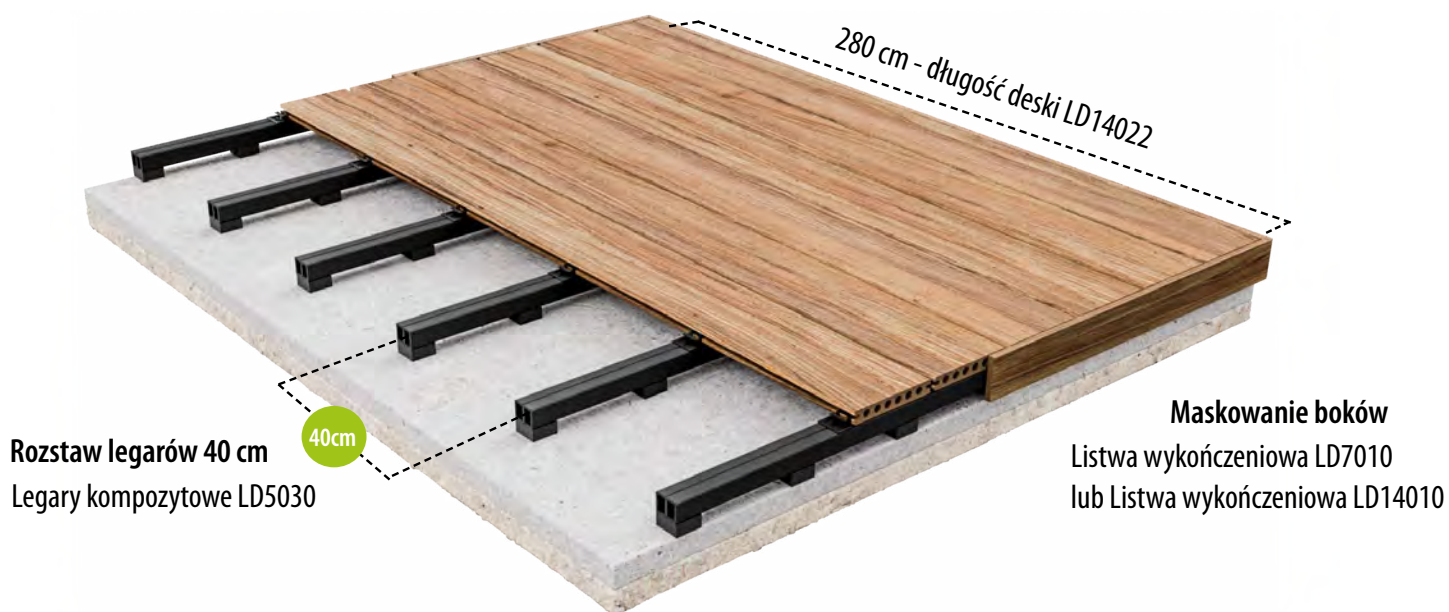

- 01 Deska LD14022
- 02 Deska LD14022S
- 03 Listwa LD14010
- 04 Listwa LD7010
- 05 Legar LD5030
- 06 Legar LD5039ALU
- 07 Klips montażowy
- 08 Klips startowy
- 09 Klips blokujący

SYSTEM NA WYLEWCE - PRZEKRÓJ W POPRZEK

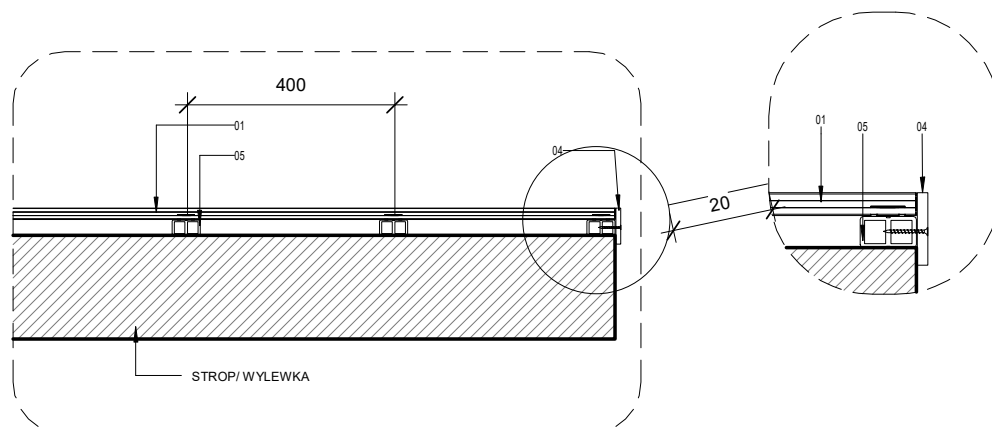

Lenta deska tarasowa LD14022

Parametry

Szerokość	140 mm
Powierzchnia krycia	145 mm (z uwzględnieniem dystansu klipsa)
Grubość	22mm
Długość	2800 mm
Waga 1 deski	7,70 kg
Waga 1 m ²	19,00 kg
Ilość desek / 1 m ²	6,90
Skład	Polimerowo-drzewny kompozyt składający się z mączki drzewnej i wyokocisnieniowego polietylenu
Skład powierzchni	Odporna na uszkodzenia polimerowa otulina zewnętrzna posiadająca strukturę usłojenia drewna
Kolory	Dębowy, Oranż, Rustykalny, Czekoladowy, Szary, Grafitowy

RAL 8000
Odpowiednik

NOWOŚĆ



Przekrój

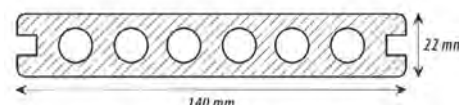

Lenta - listwy wykończeniowe



Listwa LD7010

Szerokość	70 mm
Grubość	10 mm
Długość	2830 mm
Waga 1 listwy	2,64 kg
Skład	Polimerowo-drzewny kompozyt składający się z mączki drzewnej i wyokocisnieniowego polietylenu
Skład powierzchni	Odporna na uszkodzenia polimerowa otulina zewnętrzna posiadająca strukturę usłojenia drewna

Przekrój



Listwa LD14010

Szerokość	140 mm
Grubość	10 mm
Długość	2830 mm
Waga 1 listwy	4,28 kg
Skład	Polimerowo-drzewny kompozyt składający się z mączki drzewnej i wyokocisnieniowego polietylenu
Skład powierzchni	Odporna na uszkodzenia polimerowa otulina zewnętrzna posiadająca strukturę usłojenia drewna

Przekrój

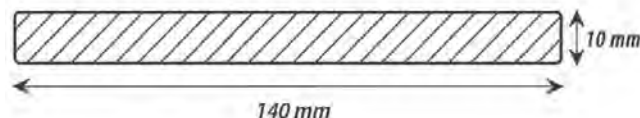

Lenta deska schodowa LD14022S

Parametry

Szerokość	140 mm
Powierzchnia krycia	145 mm (z uwzględnieniem dystansu klipsa)
Grubość	22 mm
Długość	2800 mm
Waga 1 deski	10,5 kg*
Waga 1 m ²	nie dotyczy
Ilość desek / 1 m ²	nie dotyczy
Skład	Polimerowo-drzewny kompozyt składający się z mączki drzewnej i wykocieńsieniowego polietylenu
Skład powierzchni	Odporna na uszkodzenia polimerowa otulina zewnętrzna posiadająca strukturę usłojenia drewna
Kolory	Dębowy, Oranż, Rustykalny, Czekoladowy, Szary, Grafitowy



Przekrój

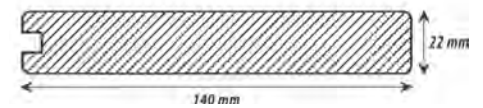

Lenta - legary systemowe



Wymiary i waga

LD5030 (wys. x szer. x dł.)	30 x 50 x 2800 mm
Waga	1,15 kg / mb 3,22 kg / szt.
LD3924ALU (wys. x dł. x szer.)	24 x 39 x 2800 mm
Waga	0,69 kg / mb 1,92 kg / szt.
LD5039ALU (wys. x szer. x dł.)	50 x 39 x 2800 mm
Waga	0,93 kg / mb 2,58 kg / szt.

Montaż systemów tarasowych Lenta powinien odbywać się tylko z wykorzystaniem klipsów systemowych LD-2.

W celu zachowania gwarancji należy stosować tylko oryginalne klipsy LD-2



KLIPS LD-2

System na fundamencie punktowym

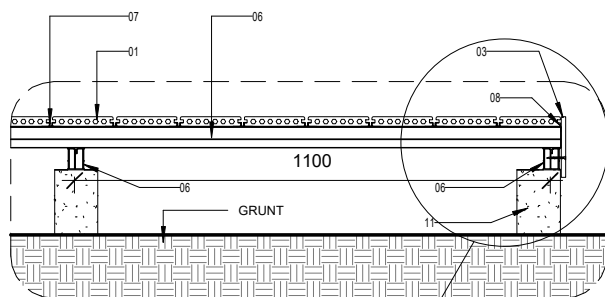
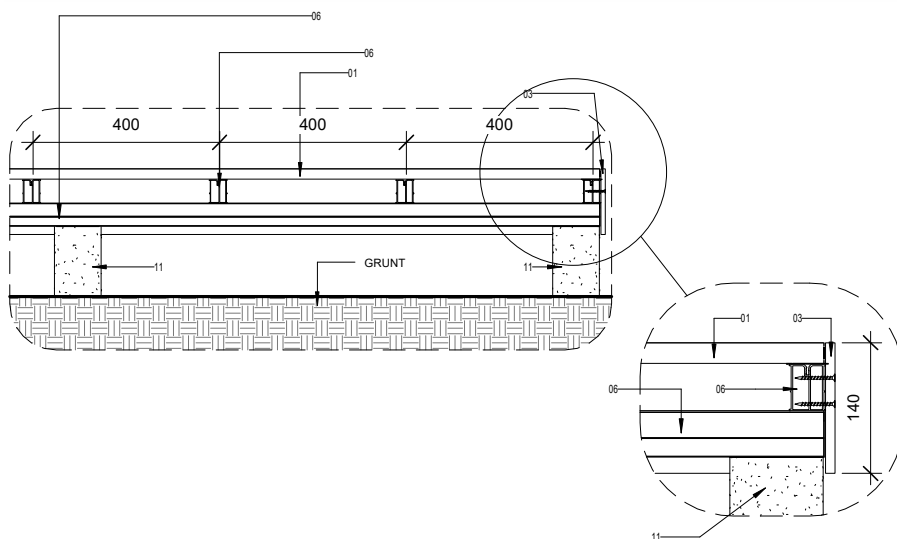
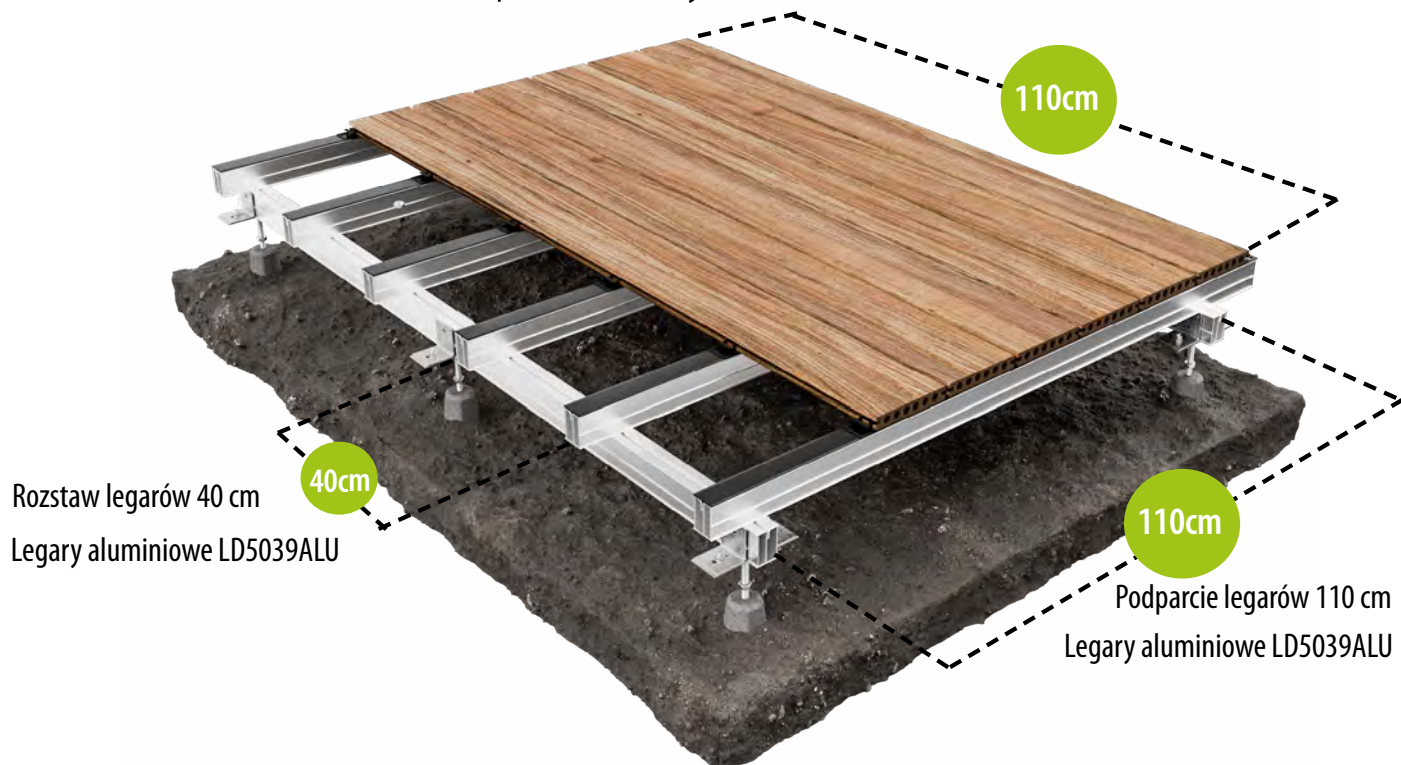

- | | | |
|----|--|------------------|
| 01 | | Deska LD14022 |
| 03 | | Listwa LD14010 |
| 06 | | Legar LD5039ALU |
| 07 | | Klips montażowy |
| 08 | | Klips startowy |
| 11 | | Słupek żelbetowy |

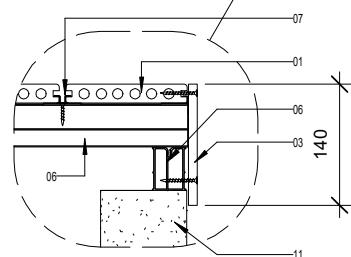

System na wspornikach regulowanych na dachu odwróconym

* system na wspornikach regulowanych stosowany również na wylewce

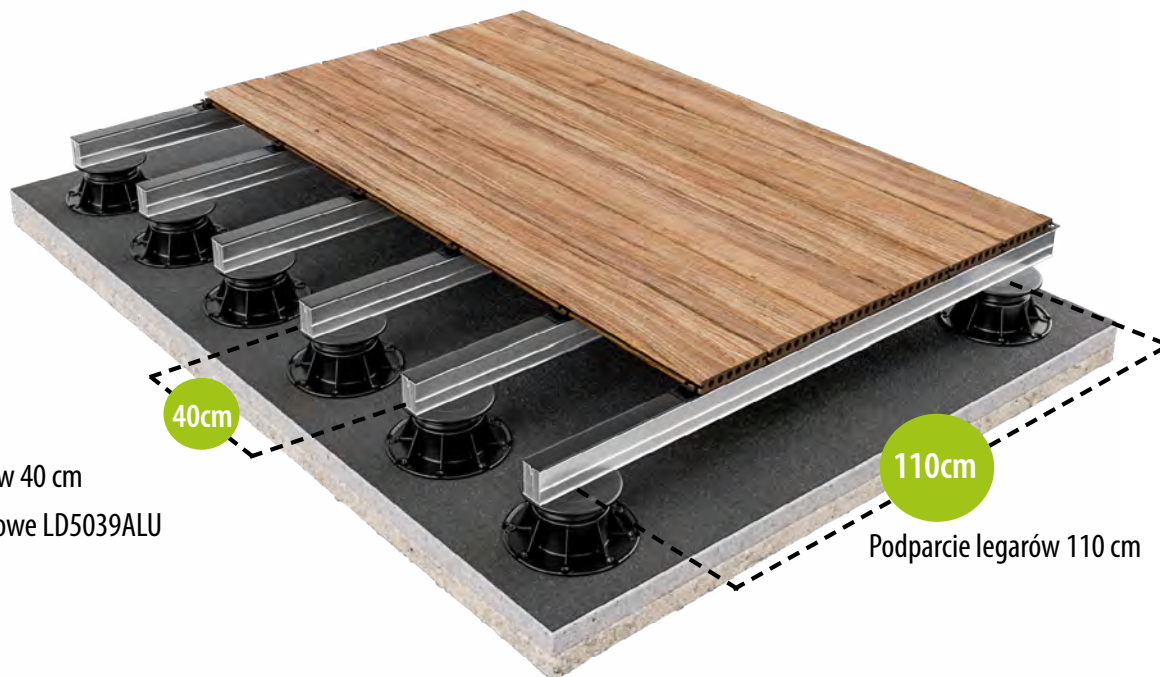

Rozstaw legarów 40 cm

Legary aluminiowe LD5039ALU

110cm

Podparcie legarów 110 cm

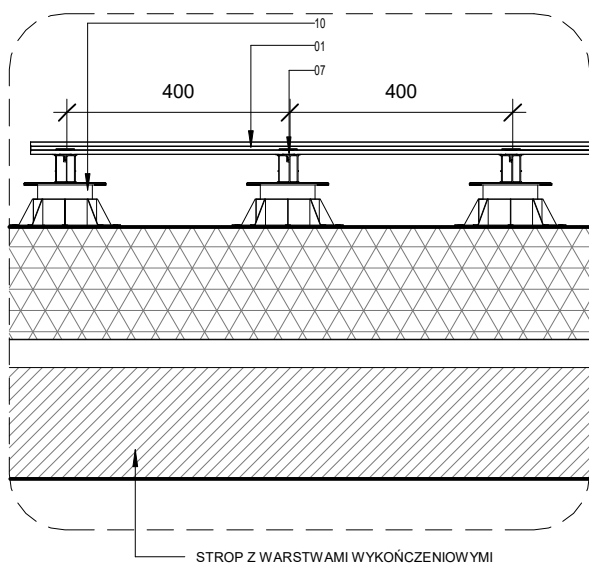

- | | | |
|----|--|---------------------|
| 01 | | Deska LD14022 |
| 02 | | Deska LD14022S |
| 03 | | Listwa LD14010 |
| 04 | | Listwa LD7010 |
| 05 | | Legar LD5030 |
| 06 | | Legar LD5039ALU |
| 07 | | Klips montażowy |
| 08 | | Klips startowy |
| 09 | | Klips blokujący |
| 10 | | Wspornik regulowany |
| 11 | | Stupek żelbetowy |

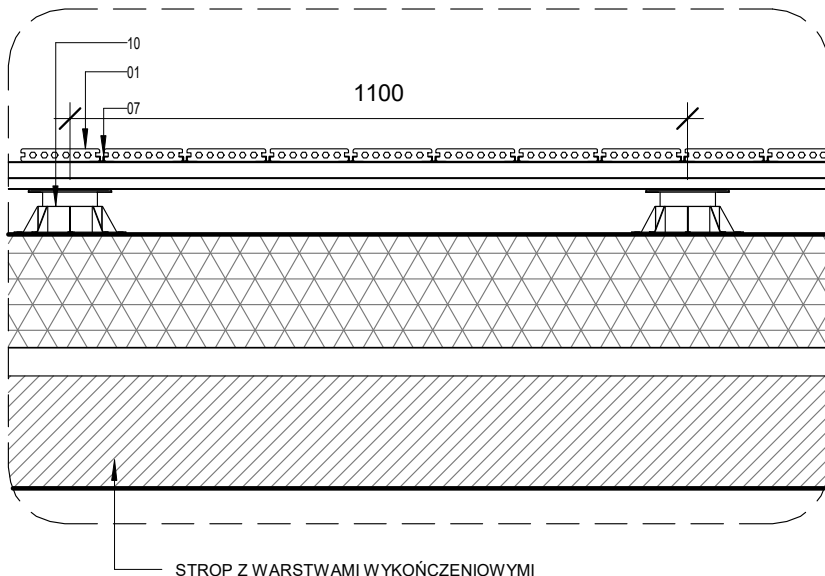

Lenta elewacja 3D

System elewacyjny Lenta



Dostępne kolory

System elewacyjny 3D Lenta Elementy systemowe



RAL 8007
Odpowiednik

Model: LE13525
Kolor: Rustykalny

Deska elewacyjna 3D
Model: LE13525



Wymiary: 135 x 25 x 2800 mm

Listwa narożna
Model: LN4343



Wymiary: 43 x 43 x 2800 mm

System elewacyjny 3D Lenta Elementy montażowe (zalecane)



RAL 8000
Odpowiednik

Model: LE13525
Kolor: Dębowy

Podkonstrukcja - legar systemowy
Model: LD3924ALU

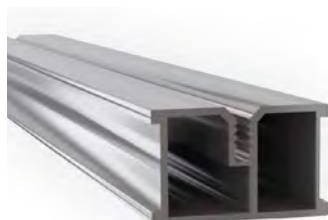

Akcesoria - wkręt montażowy

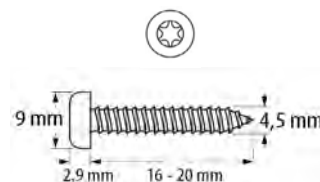

Wkręt montażowy
z łbem płasko-soczewkowym
z gniazdem TORX
4.5x16 mm lub 4.5x20 mm

Lenta elewacja 3D
System montażu



Lenta elewacja 3D
Zastosowanie listwy narożnej

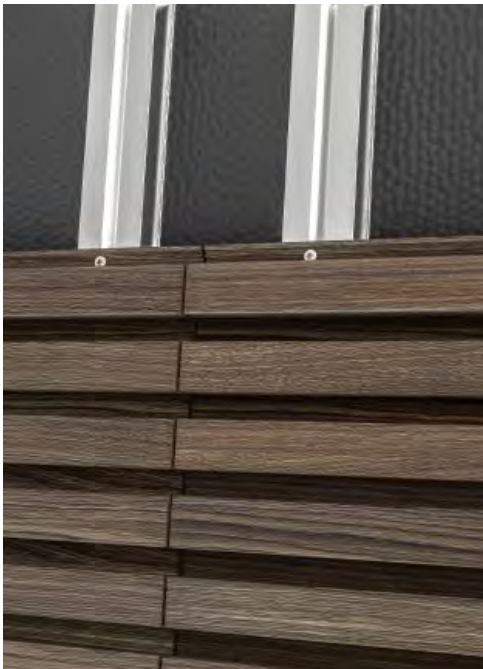

Lenta elewacja 3D
Montaż desek poziomo



Lenta elewacja 3D
Montaż desek pionowo



S A D Z I M Y
LAS NA ZAWSZE

➤ Ekologia

Jako Firma i marka Lenta nawiązaliśmy długofalową współpracę z fundacją Las na Zawsze. Uważamy, że wszelkie działania pro ekologiczne w dzisiejszych czasach to już nie moda, ale konieczność. Zobowiązujemy się do przekazywania środków finansowych na sadzenie lasów.

Każdy nasz klient może przyczynić się do działań związanych z ochroną środowiska !



➤ 14 lat doświadczenia

Lenta® to odpowiedź na oczekiwania rynku, który oprócz wysokiej klasy estetycznego wizualnie produktu, potrzebuje również doradztwa w zakresie montażu i wyboru odpowiedniego rozwiązania systemowego. Nasza ponad 14-letnia obecność na rynku to gwarancja, że zdobyte doświadczenie i wiedza przekładają się na wysokie standardy obsługi i profesjonalnego doradztwa.





Tarasy kompozytowe premium

Bezobsługowe - nie wymagają konserwacji

Dystrybutor



[instagram.com/lenta.pl](https://www.instagram.com/lenta.pl)



[youtube.com/lentadeck](https://www.youtube.com/lentadeck)



[facebook.com/lentadeck](https://www.facebook.com/lentadeck)



[pinterest.com/lentadeck](https://www.pinterest.com/lentadeck)